

RUDOLF FLUME · BERLIN SW.

BERLIN, Herbst 1911

Sehr geehrter Herr!

Ich habe das Vergnügen, Ihnen heute meinen neuen

Hauptkatalog

zu überreichen. Anlässlich des 25jährigen Bestehens meiner Firma im nächsten Jahre habe ich den Katalog in ganz besonders reichhaltiger Weise ausgestattet und keine Arbeit und Kosten gescheut, um in jeder Hinsicht einzig dastehendes Werk zu schaffen.

Bei der Anlage des neuen Preisbuches legte ich den Hauptwert auf eine übersichtliche, klare Einteilung, die ein schnelles Aufschlagen eines jeden Artikels gestattet. Zu diesem Zweck ist der Katalog in zwei Bände eingeteilt, von denen

BAND I: *Furnituren, Werkzeuge und allgemeine Bedarfsartikel enthält, während in*

BAND II: *Schaufensterartikel, Etais und Pappschachteln, Ladenmöbel, Drehstühle und Drehbänke, Schablonenfurnituren für Taschenuhren und Großuhren, sowie Remontoirfedern zusammengestellt sind. Jeder Band ist für sich mit Register-einschnitten versehen, und zwar Band I in alphabetischer Reihenfolge, Band II nach Abteilungen.*

Der Ausarbeitung des Kataloges liegt das sogenannte amerikanische System zugrunde, d. h. jeder Artikel ist durch eine Abbildung veranschaulicht, wodurch das Aussuchen besonders erleichtert wird.

Zur Unterstützung ist das Werk noch mit einem vollständigen alphabetischen Inhaltsverzeichnis versehen.

Die anerkannte Preiswürdigkeit meiner Fabrikate wird durch den vorliegenden Katalog wieder in weitestem Sinne bestätigt werden.

In der Hoffnung, daß Sie der vorliegende Katalog veranlassen möge, recht häufig über meine Dienste zu verfügen, begrüße ich Sie

Hochachtungsvoll

Rudolf Flume.

RUDOLF FLUME · BERLIN SW.

RUDOLF FLUME BERLIN SW.

Ambosse



Nr. 55

Ambosse, zum Aus- und Einschlagen der Tampons m. 3 Amerikaner Zangen und 6 Bunzen, in Etui aus Hartholz, von „G. Boley“. Stück Mk. 4,40

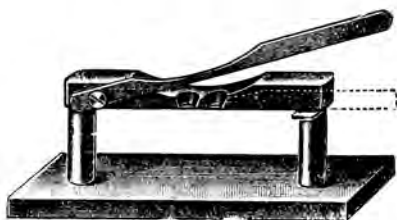

Nr. 5172

Ambosse zum Einschlagen der unteren Tampons D. R. G. M. Stück Mk. 1,25



Nr. 54

Amboß zum Aus- und Einschlagen der Tampons, für den Sockel der Nietbank Nr. 2338 passend, mit 4 Tamponbunzen Stück Mk. 1,90



Nr. 56 bis 56b

Ambosse von Stahl, gehärtet, rund, mit Gewinde zum Einschrauben in G. Boley-Schraubstöcke

Nr.			Stück Mk.
56	für Reparatur,	12 mm Durchm.	0,50
56a	„ Schraubstock A,	15 „ „	0,60
56b	„ „ B,	18 „ „	0,70

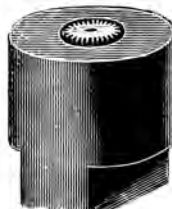

Nr. 57

Ambosse von Gummi, zum Einspannen in den Schraubstock Stück Mk. 0,25



Nr. 57a

Ambosse von Elfenbein, zum Aufsetzen der Spiralfedern, mit schwarzem Holzfuß. Stück Mk. 0,95



Nr. 5532

Ambosse „Torpedo“ D. R. G. M., mit aufgeschraubtem Stern, zum Einschlagen der Torpedobügel. Stück Mk. 2,40



Nr. 1041a

Ambosse zum Zeigeraufsetzen, kombiniert, mit 6 Ambößchen, 1 Bohrerhalter und 3 Einsätzen zum Federwinden, von „G. Boley“ Stück Mk. 6,80

RUDOLF FLUME · BERLIN SW.

Nr. 339.

Eierkitt,
zum **Auskitten** von hohlen Bijouterien,
Stockgriffen usw.
Kilogramm Mk. 0,70

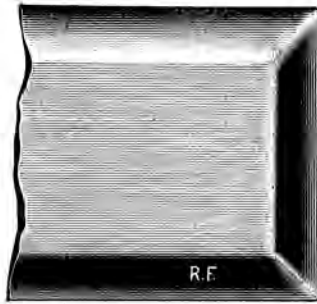

Um Irrtümer zu vermeiden,
bitte ich höflichst um jeweilige
Angabe der Nummer und
des Artikels.

Eingriffzirkel

Feinste garantierte Qualität

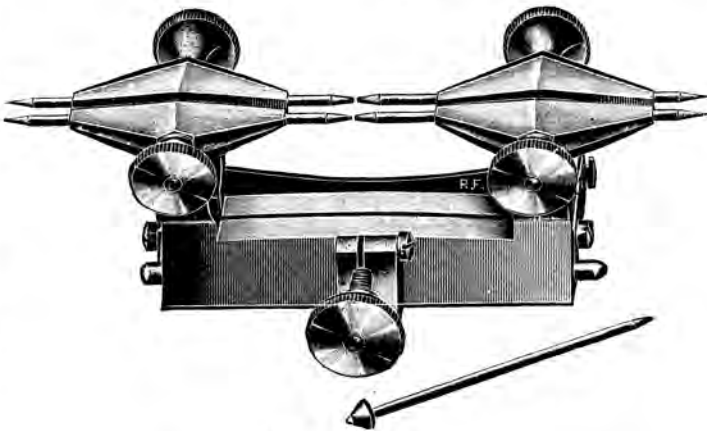

Nr. 818—820

Schrauben an der Seite

Nr. 818, von	Messing,	60 mm,	in Etui	Stück Mk. 5,75
„ 819, „	Nickel,	60 „	„ „ „ „	„ 6,25
„ 820, „	Rotguß,	60 „	„ „ „ „	„ 6,—

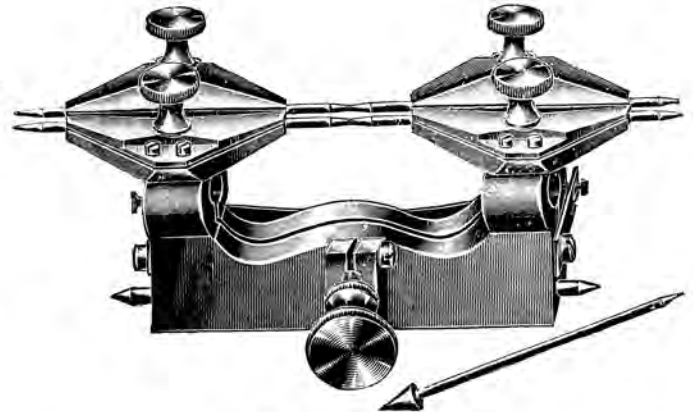

Nr. 818a—820a

Neues System, Schrauben oben

Nr. 818a, von	Messing,	60 mm,	in Etui	Stück Mk. 5,75
„ 819a, „	Nickel,	60 „	„ „ „ „	„ 6,25
„ 820a, „	Rotguß,	60 „	„ „ „ „	„ 6,—

Die Maße sind am Scharnier gemessen.

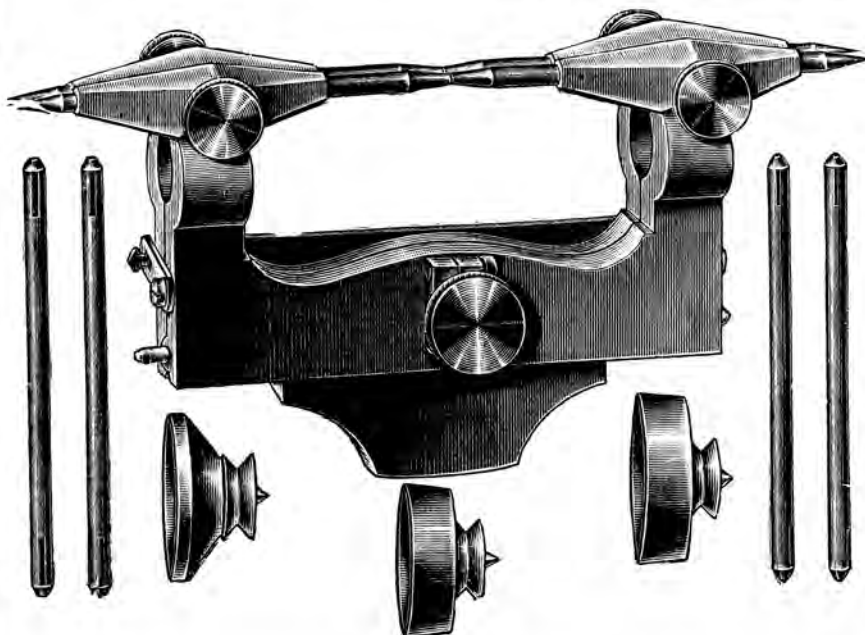

Nr. 822. **Eingriffzirkel** von Messing zum
Schleifen und Polieren der Triebfasetten,
75 mm, mit 3 Schleif- und Polierglocken, in Etui,
ff. Qualität Stück Mk. 15,50

Nr. 3288. **Einzelne Kompositionsglocken** für
Nr. 822 Stück Mk. 1,10

Nr. 3288 a. **Einzelne Stahlglocken** für Nr. 822
Stück Mk. 1,10

Für die
Richtigkeit und Genauigkeit meiner
Eingriffzirkel übernehme ich volle
Garantie.

RUDOLF FLUME, BERLIN SW.

RUDOLF FLUME • BERLIN SW.

Klischees zum Inserieren

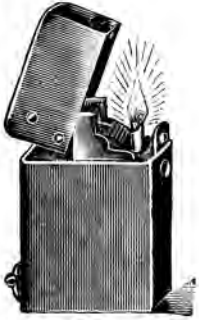

Nr. 771. Mk. 0,50.



Nr. 772. Mk. 0,50.



Nr. 341. Mk. 0,50.



Nr. 456. Mk. 0,60.

**Uhren Gold- u. Silber-
waren**

Ausgelocht zum Einsetzen von Text.

Nr. 633. Mk. 2,80.

Ausgelocht zum Einsetzen von Text.

Nr. 773. Mk. 2,50.

Ausgelocht zum Einsetzen von Text.

Nr. 774. Mk. 2,50.

Ausgelocht zum Einsetzen von Text.

Nr. 634. Mk. 2,80.

RUDOLF FLUME, BERLIN SW.

RUDOLF FLUME • BERLIN SW.



Nr. 7020

Triebnietmaschinen „Boley & Leinen“

Nr. 7020, mit Kugelbunzenführung D. R. G. M., 24 Bunzen, 4 Ambößchen, Gestell lackiert und vernickelt, in Nußbaumetui	8,80
Nr. 7021, mit Kugelbunzenführung D. R. G. M., 50 Bunzen, 14 Ambößchen, Gestell ganz vernickelt, in Nußbaumetui	19,—
Nr. 7022, mit Bunzenführung D.R.G.M., 60 Bunzen, 15 Ambößchen und Bunzenheber, Gestell ganz vernickelt, in Nußbaumetui	23,20
Nr. 7023, mit Bunzenführung D.R.G.M., 100 Bunzen, 24 Ambößchen und Bunzenheber, Gestell ganz vernickelt	30,60

Stück
Mk.

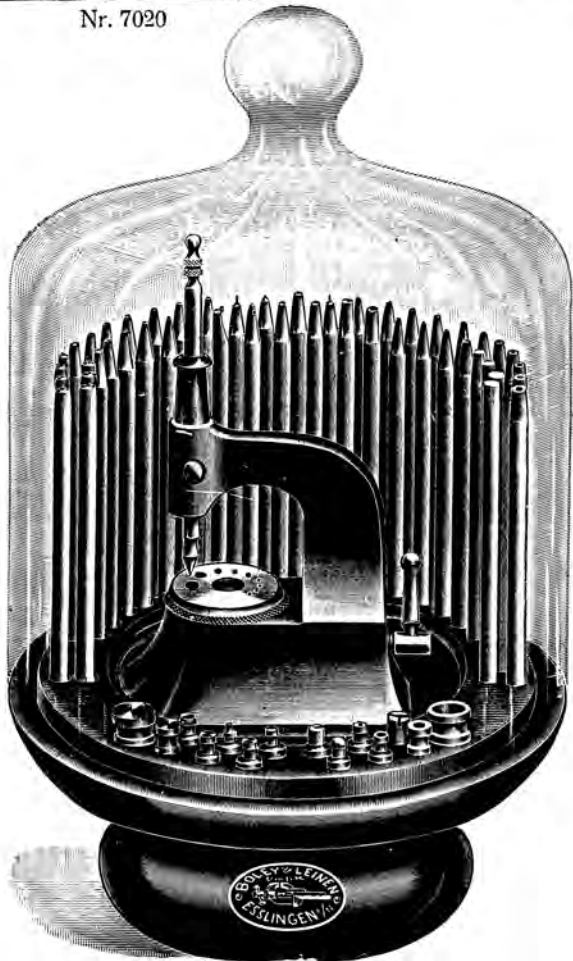

Nr. 7025

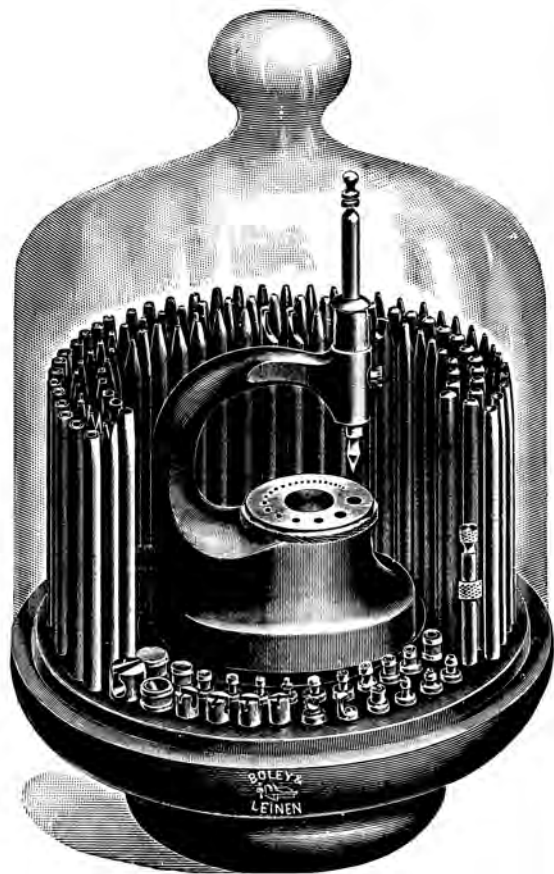

Nr. 7027

Nr. 7024, mit Kugelbunzenführung D. R. G. M., 24 Bunzen, 4 Ambößchen, Gestell lackiert und vernickelt, auf Holzuntersatz mit Glasglocke	8,80
Nr. 7025, mit Kugelbunzenführung D. R. G. M., 50 Bunzen, 14 Ambößchen, Gestell ganz vernickelt, auf Holzuntersatz mit Glasglocke	19,—

Stück
Mk.

Nr. 7026, mit Bunzenführung D.R.G.M., 60 Bunzen, 15 Ambößchen und Bunzenheber, Gestell ganz vernickelt, auf Holzuntersatz mit Glasglocke	22,10
Nr. 7027, mit Bunzenführung D.R.G.M., 100 Bunzen, 24 Ambößchen und Bunzenheber, Gestell ganz vernick., auf Holzuntersatz m. Glasgl.	29,45

Die gesetzlich geschützte *Bunzen-* und *Kugelbunzenführung* ermöglicht ein *Festhalten* der *Bunzen* in jeder *Höhenlage*, ein *Herabfallen* derselben auf das zu *nietende* *Arbeitsstück* wird hierdurch *verhindert*.

RUDOLF FLUME, BERLIN SW.

RUDOLF FLUME • BERLIN SW.

Vorgelege „Wolf, Jahn & Co.“

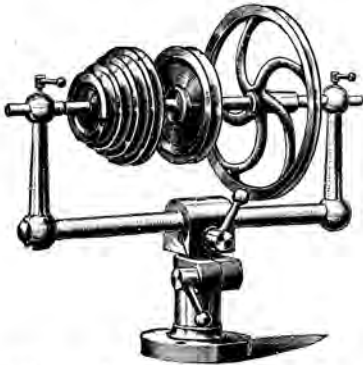

Nr. 4997, mit 3 Schnurrollen, ganz vernickelt, **neuestes Modell**, Höhe ca. 20 cm Stück Mk. 12,40



Nr. 6999, mit 3 Schnurrollen und **Schleifscheibe**, nach allen Seiten verstellbar, **Guß lackiert**, mit geschliffener Garnitur, Höhe ca. 20 cm, Stück Mk. 11,60

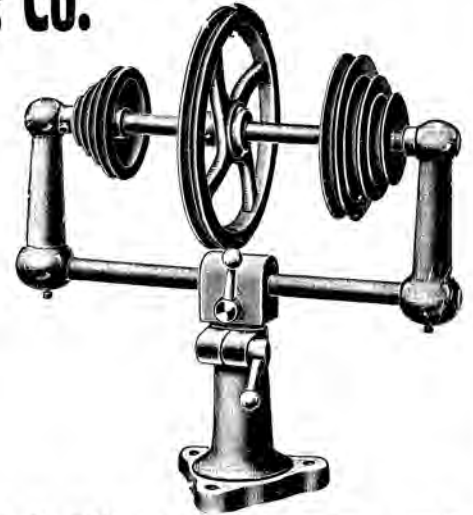

Nr. 7000, mit 3 Schnurrollen, **großes Modell**, schwarz lackiert, Höhe ca. 32 cm Stück Mk. 19,85



Nr. 7001, mit 2 Schnurrollen, mit **Voll- und Leerlauf**, für **Kraftbetrieb**, Guß lackiert, mit geschliffener Garnitur, Höhe ca. 20 cm Stück Mk. 10,75

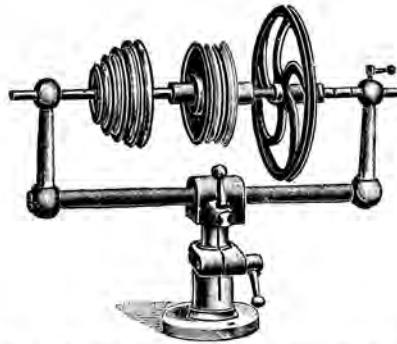

Nr. 7002, mit 3 **verschiebbaren Schnurrollen** innerhalb der Lager, vernickelt, für **Kraftbetrieb**, mit **Voll- und Leerlauf**, Höhe ca. 17 cm, Stück Mk. 14,50

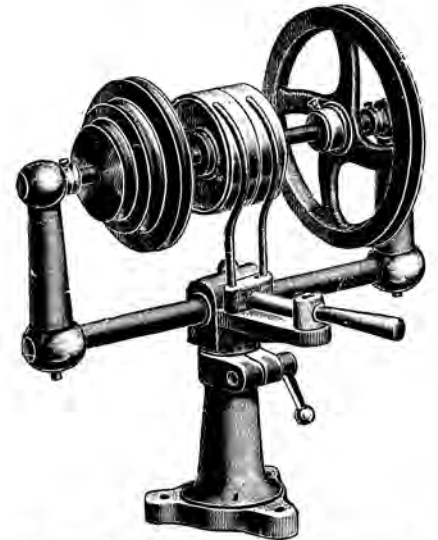

Nr. 7003. **Großes Modell**, schwarz lackiert, mit 2 Schnurrollen, mit **Voll- und Leerscheibe**, für **flache Riemen**, sowie mit **Abstellvorrichtung**, für **Kraftbetrieb**, Höhe ca. 34 cm . . . Stück Mk. 20,70



Nr. 7004. **Deckenvorgelege** für **Kraftbetrieb**, komplett zum Anschrauben, für größere Drehbänke usw., Durchmesser der **Voll- und Leerscheibe** 200 mm, Breite 50 mm, Stufendurchmesser 145, 110 und 75 mm, Stufenbreite 30 mm, Länge der Welle 900 mm, Dicke der Welle 30 mm, **Tourenzah**l ca. 200 bis 220 pro Minute . . . Stück Mk. 35,—

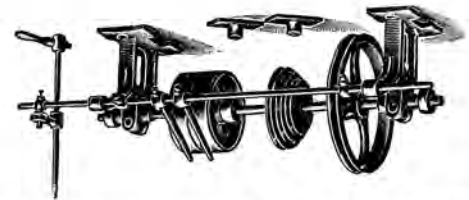

Nr. 7005. **Deckenvorgelege** für **Kraftbetrieb** mit extra-großem Schnurlauf für raschen Gang (nötig zum Antrieb von Schleif- und Fräseapparaten), Durchmesser der **Voll- und Leerscheibe** 150 mm, Breite 40 mm, Stufendurchmesser 150, 125 und 110 mm, Stufenbreite 13 mm, passend für runde Riemen von 9 bis 10 mm Dicke, Länge der Welle 700 mm, Dicke der Welle 20 mm, Durchmesser des großen Schnurlaufes 280 mm, **Tourenzah**l ca. 220 bis 250 pro Minute Stück Mk. 40,—

RUDOLF FLUME, BERLIN SW.

RUDOLF FLUME, BERLIN SW.

Trauringständer.

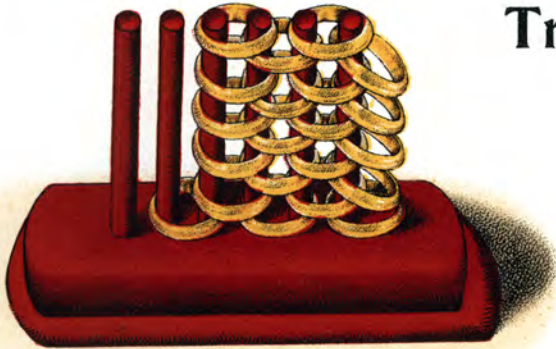

Nr. 9805.

Für eine beliebige Anzahl Trauringe, sehr
effektiv Stück M. 2,80



Nr. 9804.

Für 21 Trauringe Stück M. 2,10



Nr. 9801.

Höhe 21 cm Stück M. 2,-



Nr. 9806.

3 Etagen, ganz bordeaux Plüsch, mit einem 3 cm breiten Trauring von 15 cm Durchmesser in Dukatenfarbe, mit Porzellanfigur, Breite 35 cm, ganze Höhe 20 cm Stück M. 6,75



Nr. 9802.

Höhe 21 cm Stück M. 1,80



Nr. 9807.

Mit Vorlagebrett, Größe 23×20 cm, mit Mahagonirahmen und 5 Rollen von weißem Plüsch.

Komplett Stück M. 6,30



Nr. 9803.

Für 24 Ringe, 17 cm breit, 22 cm hoch, rot Moiré mit bordeaux-Plüsch, mit Porzellanfigur.

Komplett Stück M. 5,50



Nr. 9808.

Mit Vorlagebrett, Größe 25×20 cm, für 24 Ringe, mit Mahagonirahmen und weißen auswechselbaren Moiré-Einsätzen. Komplett Stück M. 6,30

RUDOLF FLUME · BERLIN SW.

Furnituren für Schablonenuhren

Anker-
Remontoiruhren

Ω OMEGA



10, 11, 12, 13,
15, 17, 18, 20, 22'''

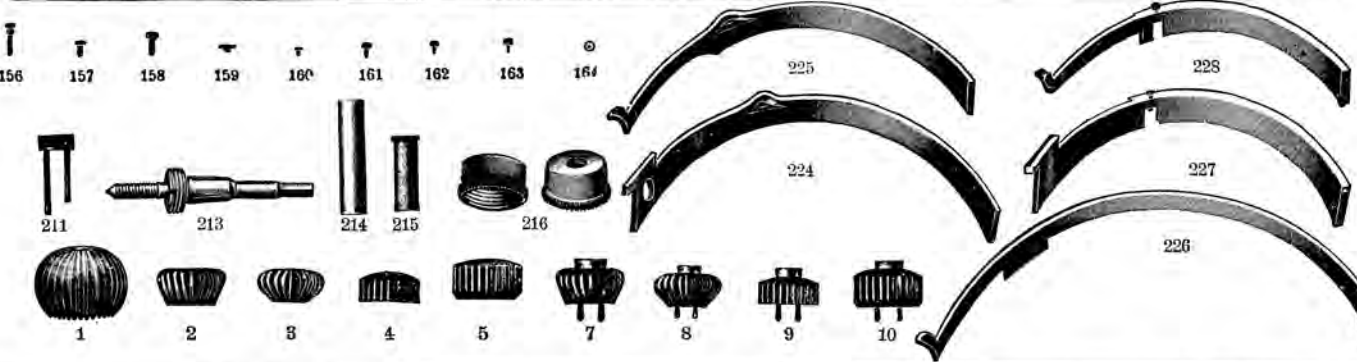
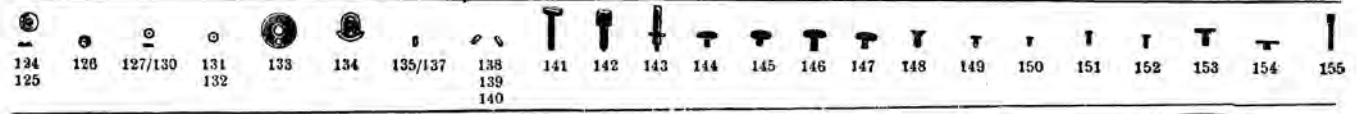
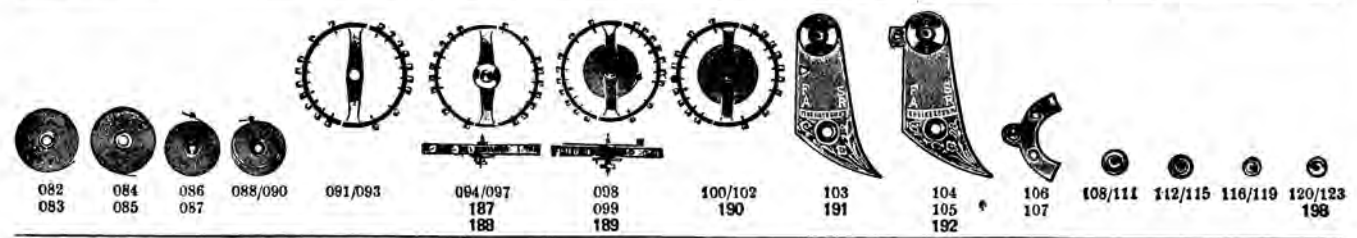
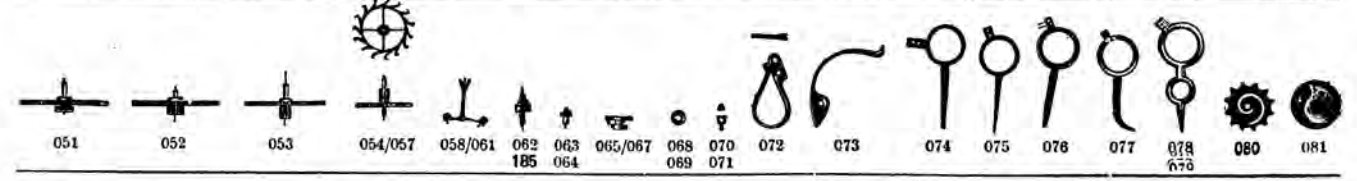
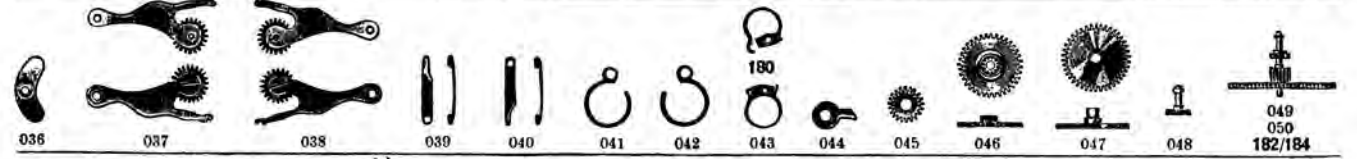
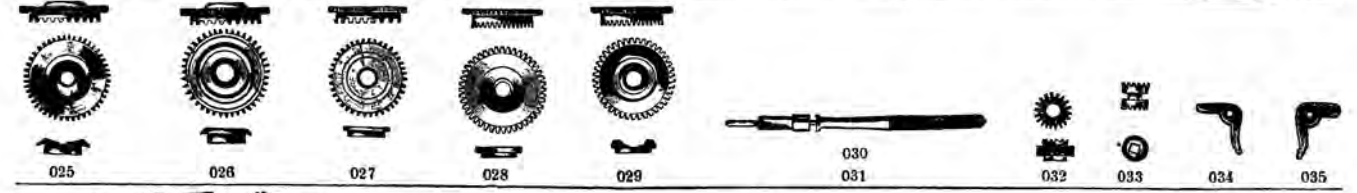
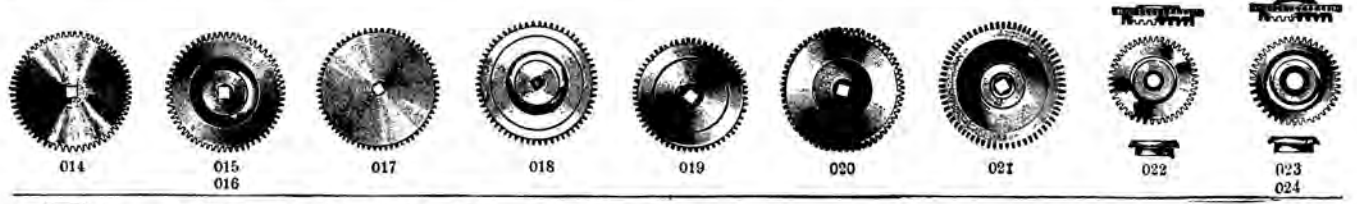
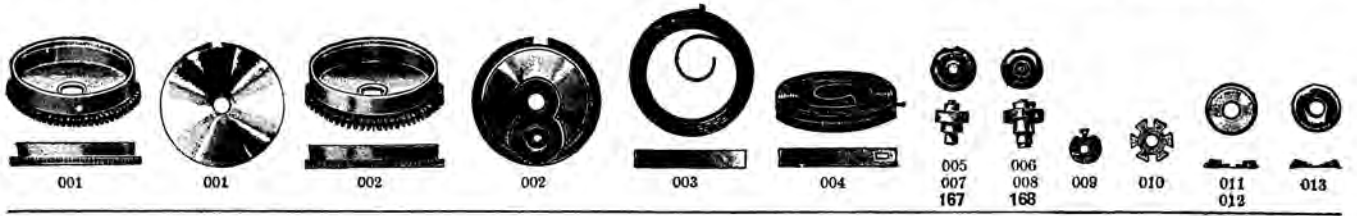

RUDOLF FLUME, BERLIN SW.

RUDOLF FLUME • BERLIN SW.

Furnituren für Amerikaner Wecker



Badische Uhrenfabrik



Vereinigte
Freiburger Becker-Silesta



Flügelrad



Haas



Hamburg-Amerika



Junghans



Mauthe



Werner



RUDOLF FLUME, BERLIN SW.

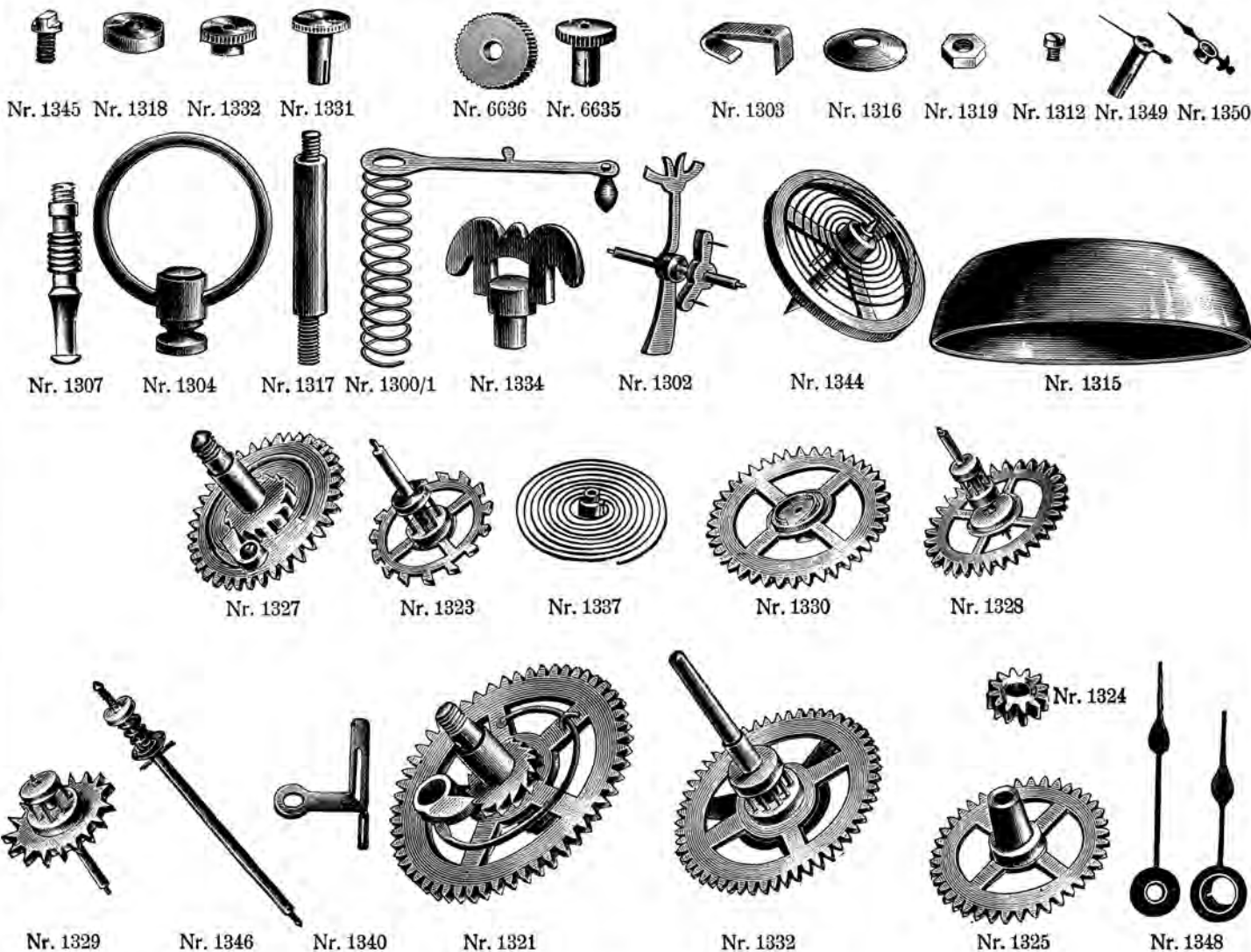

Preise siehe Seite 336 bis 339.

Zur gefl. Beachtung! Bei Bestellung von Amerikaner Weckerfurnituren bitte ich, ausser der Nummer auch das gewünschte Fabrikat gefälligst angeben zu wollen.

RUDOLF FLUME · BERLIN SW.

Furnituren für Schablonenuhren

Anker-Remontoiruhren



Moeris



Cal. 19''' B, Werkhöhe 28|12 und Cal. 19''' D, extra flach, Werkhöhe 22|12
offen und Savonnettes

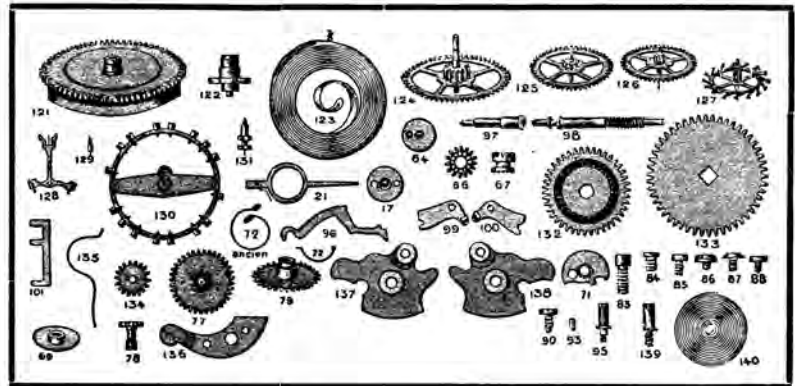

RUDOLF FLUME, BERLIN SW.

Nr.	Bestandteile	Mk.	Nr.	Bestandteile	Mk.
17	Coquerets	Stück	127	Ankerräder	Stück 0,25
21	Raquettes	"	128	Anker mit Welle und Gabel	" 0,80
64	Deckplättchen, untere	"	129	Ankerwellen	" 0,15
66	Transmissionsräder	"	130	Unruhen mit Welle und Plateaux	" 0,55
67	Reinureräder	"	130a	do. " " Plateaux u. Spirale	" 1,—
69	Deckplatten für Kronenräder	"	131	Unruhwellen	" 0,25
71	Sperrkegel	Dutz.	131b	do. für Doppelplateaux	" 0,25
72	Sperrfedern, altes System	"	131c	Doppelplateaux mit Ellipse	" 0,15
72	do. neues "	"	132	Kronenräder	" 0,15
77	Wechselräder	Stück	133	Federhausräder	" 0,10
78	Chaussées	"	134	Zeigerstellräder	" 0,05
79	Stundenräder	"	135	Hebelfedern	Dutz. 0,20
83/92	Schrauben, fertige, ass.	Dutz.	136	Ankerbrücken ohne Stein	Stück 0,10
86/87	do. " für Aufziehräder	"	136a	do. mit "	" 0,40
93	Spiralklötzchen	"	137	Brücken für Zeigerstellung, offen	" 0,10
95	Schrauben für Riegel	"	138	do. " " Savonnettes	" 0,10
96	Zeigerstellhebel	"	139	Schrauben für Zifferblätter, hohe	Dutz. 0,20
97	Aufziehwellen, untere	Stück	140	Spiralen	Stück 0,15
98	do. obere	"	140a	do. mit Rolle und Klötzchen	" 0,20
99	Winkelhebel für offene Uhren	Dutz.	141	Zeiger, Louis XV., vergoldet	Dutz. Paar 1,20
100	do. " Savonnettes-Uhren	"	142	do. Birnform, Stahl	" 0,75
101	Hebelhalter	"	143	Kronen, Nickel	Stück 0,10
101	Federhäuser mit Deckel	Stück	144	do. niedr. plattiert	" 0,20
121	do. " und Federstift	"	145	do. " mit Drücker	" 0,85
122	Federhausstifte	"	146	Spring- und Schlußfedern aus 1 Stück	" 0,30
123	Zugfedern	"	147	Zifferblätter, Email, mit Sekunde	" 0,45
124	Großbodenräder mit Trieb	"	148	do. Fondant, mit "	" 1,—
125	Kleinbodenräder	"	149	do. Metall, " "	" 1,20
126	Sekundenräder mit Trieb	"			